



## Brugermanual

---

VWCM280CAB-L, VWCM280CAB-R



## Indhold

Advarsel .....	3
Før brug .....	7
Reduktion i energiforbrug .....	7
Lær dit vinskab at kende .....	8
Elektrisk tilslutning.....	9
Installation og opstart .....	9
Installation .....	10
Hylde og indlæsning .....	12
Hyldejustering.....	13
Betjening og funktion .....	15
Afrimning, rengøring og vedligeholdelse .....	20
Fejlfinding.....	21
Bortskaffelse .....	22

## ADVARSEL

Da apparatet indeholder et brændbart kølemiddel, er det vigtigt at sikre, at kølerørene ikke beskadiges.

**Mængden af typen af det kølemiddel, der bruges i dit apparat, er angivet på mærkepladen.**

Standard EN378 specificerer, at det rum, du installerer dit apparat i, skal have en volumen på 1m<sup>3</sup> pr. 8g kulbrintekølemiddel, der bruges i apparaterne. Dette er for at undgå, at der dannes brændbare gas-/luftblandinger i det rum, hvor apparatet er placeret, i tilfælde af en utæthed i kølekredsløbet.

## ADVARSEL

Hold ventilationsåbninger i apparatets kabinet eller i den indbyggede struktur fri for forhindringer.

## ADVARSEL

Brug ikke mekaniske enheder eller andre midler til at fremskynde afrimningsprocessen end dem, der anbefales af producenten.

## ADVARSEL

Beskadig ikke kølemiddelsystemet.

## ADVARSEL

Brug ikke elektriske apparater inde i køleopbevaringsrummet, medmindre de er af en type anbefalet af producenten.

## ADVARSEL

Dette apparat er kun egnet til indendørs brug. Udsæt ikke apparatet for regn.

## ADVARSEL

Dette apparat er ikke beregnet til brug af personer (inklusive børn) med nedsatte fysiske, sensoriske eller mentale evner eller mangel på erfaring og viden, medmindre de er blevet overvåget eller instrueret i brugen af apparatet af en person, der er ansvarlig for deres sikkerhed. Børn skal overvåges for at sikre, at de ikke leger med apparatet.

## ADVARSEL

Børn må ikke rengøre apparatet eller udføre generelt

vedligeholdelse, medmindre de er mindst 8 år gamle og er under opsyn.

## ADVARSEL

Børn må ikke lege med, på eller omkring apparatet.

## ADVARSEL

Dette apparat indeholder isolering dannet med brændbare blæsende gasser. Undgå sikkerhedsrisici ved omhyggeligt at bortskaffe dette apparat.

## ADVARSEL

Opbevar ikke sprængstoffer, såsom spraydåser med brændbare drivmidler, i apparatet.



## ADVARSEL

Når dette symbol bruges, angiver det, at der anvendes brændbare materialer. For at undgå relevante farer er det nødvendigt at bortskaffe dette apparat omhyggeligt.

### !R600A KØLEMIDDELADVARSEL:

Dette apparat indeholder R600a

kølemiddel. Undgå sikkerhedsrisici ved omhyggeligt at installere, håndtere, servicere og bortskaffe dette apparat.

- Det er farligt for andre end en autoriseret serviceperson at servicere dette apparat. I Queensland – SKAL den autoriserede serviceperson have en gasarbejdsautorisation for kulbrintekølemidler for at udføre servicering eller reparationer, der involverer fjernelse af dækker.
- Sørg for, at kølemiddelkredsløbets slanger ikke er beskadiget under transport og installation.

## ADVARSEL

Når du placerer apparatet, skal du sikre dig, at netledningen ikke er fanget eller beskadiget.

## ADVARSEL

Placer ikke flere bærbare stikkontakter eller bærbare strømforsyninger på bagsiden af apparatet ane.

## ADVARSEL

Hvis netledningen er beskadiget, skal den udskiftes af manualen

fabrikant, dennes serviceagent eller lignende kvalificerede personer for at undgå en fare (for Australien og New Zealand).

- Opbevar altid nøglerne et separat sted og utilgængeligt for børn.
- Før du servicerer eller rengør apparatet, skal du tage stikket ud af stikkontakten eller afbryde strømforsyningen.
- Frostdannelse på den indvendige fordampervæg og de øvre dele er en del af normal drift. Derfor skal apparatet muligvis afrimes under normal rengøring eller vedligeholdelse.
- Bemærk venligst, at ændringer i apparatets konstruktion kan annullere al garanti og produktansvar.
- Hvis forsyningsledningen er dæmpet gammel, skal den udskiftes af producenten, dennes serviceagent eller lignende kvalificerede personer for at undgå en fare.
- Brug ikke forlængerledninger

- Dette apparat er udelukkende beregnet til at blive brugt til opbevaring af vin.
- Det er normalt med noget kondens opstår på indersiden af døren, når produktet åbnes under visse omgivende forhold. Denne kondens bør forsvinde efter et stykke tid, når produktet er i drift.

## KLASSE 1 LED PRODUKT



## ADVARSEL:

### LED-

**belysning** Dit apparat er udstyret med LED-belysning med lang levetid. I det usandsynlige tilfælde, at LED-lysene skulle svigte, skal LED-lysene serviceres af serviceagenten for at undgå en sikkerhedsrisiko. Se garantisiden for kontaktoplysninger.

## Før brug

Ved modtagelsen skal du kontrollere, at apparatet ikke er blevet beskadiget under transporten.

Transportskader skal rapporteres til den lokale distributør før vinen

køler tages i brug. Fjern ikke tape til glasdøre, før enheden er placeret på sin endelige placering (se mærkat på glasdøren).

Fjern emballagen. Rengør indersiden af kabinettet med varmt vand med et mildt rengøringsmiddel. Skyl med rent vand og tør grundigt (se rengøringsvejledning). Brug en blød klud.

Hvis apparatet har været lagt ned under transport, eller hvis det har været opbevaret i kolde omgivelser (koldere end + 5°C), skal det have lov til at stabilisere sig i oprejst stilling i mindst 24 timer, før det tændes.

## Bemærk: kun til husholdningsbrug

Dette apparat er beregnet til at blive brugt i husholdninger og lignende applikationer som f.eks

- personalekøkkenområder i butikker, kontorer og andre arbejdsmiljøer;
- gårde og af kunder på hoteller, moteller og andre boligtyper;
- miljøer af typen bed and breakfast;
- catering og lignende ikke-detailanvendelse tioner.

## Energiforbruget reduceres, når:

- jo lavere omgivelsestemperatur.
- indstillingspunktet for den varmere termostat.
- jo lavere tal og jo kortere længden af døråbningerne.

## Vigtig information, der kan påvirke din producents Garanti

Overholdelse af brugsanvisningerne i denne vejledning er yderst vigtig for sundhed og sikkerhed. Manglende nøje overholdelse af kravene i denne manual kan resultere i personskade, skade på ejendom og påvirke din mulighed for at fremsætte et krav under Vintec-producentens garanti, der følger med dit produkt. Produkter skal bruges, installeres og betjenes i overensstemmelse med denne manual. Du kan muligvis ikke gøre krav på Vintec-producentens garanti i tilfælde af, at din produktfejl skyldes manglende overholdelse af denne manual.

# Lær dit vinskab at kende

VWCM280CAB-L, VWCM280CAB-R

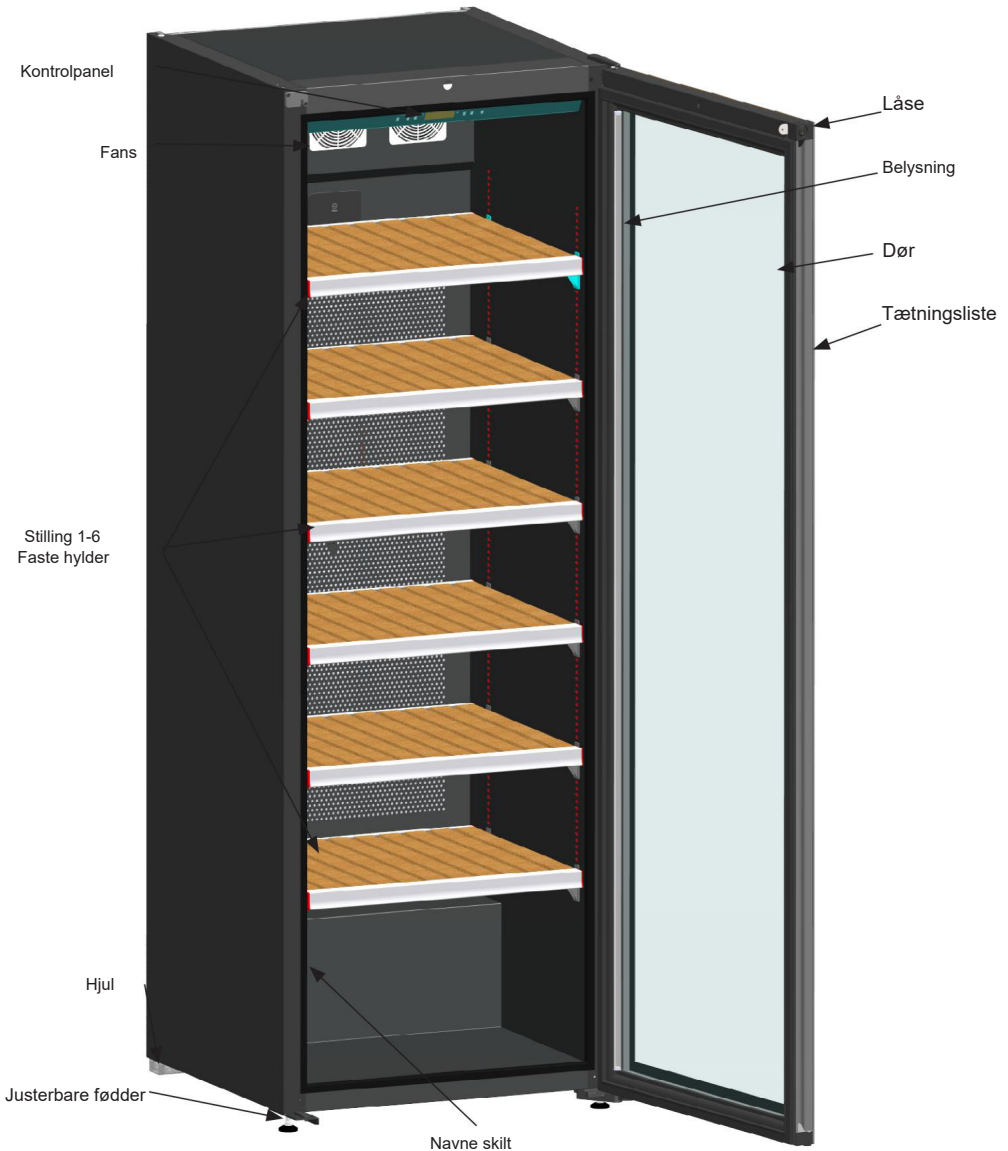

fig.2



## Elektrisk tilslutning

Ledninger og forbindelser i strømforsyningsystemer skal overholde alle gældende (lokale og nationale) elektriske forskrifter. Se disse koder før installation af kabinettet.

Tilslut kun apparatet til 220/240 V / 50 Hz vekselstrøm via en korrekt installeret jordet stikkontakt.

Stikkontakten skal være frit tilgængelig.

Oplysninger om spænding, strøm eller effekt er angivet på typeskiltet

Netledningen må kun udskiftes af en tekniker.

**FORSIGTIG:** Anbring aldrig apparatet et sted, der er for koldt eller ubeskyttet, for eksempel i en garage eller på en veranda.

Typeskiltet giver forskellige tekniske oplysninger samt type- og serienummer.

## Installation og start-up

### Placering

Af sikkerheds- og driftsmæssige årsager må apparatet ikke installeres udendørs.

Apparatet skal placeres på en plan overflade i et tørt, godt ventileret rum (maks. 75 % relativ luftfugtighed). Placer aldrig apparatet tæt på varmekilder såsom komfurer eller radiatorer, og undgå at placere det i direkte sollys.

Klimaklasse er angivet på navnepladen. Dette angiver den optimale omgivelsestemperatur.

### VINTEC

Type... VWCM280CAB

GROSS VOLUME REFRIG. 630 l NET VOLUME REFRIG. 630 l  
220-240V~ 50Hz 150 W 1,1 A Temperature Class. 4 SN-T

Made in Hungary

PNC: 956005279

ML: 00

Polyurethane foam with Cyclopentane  
Refrigerated circuit with R600a

M315 140754

1-M31500710930659H



REFRIG. R600a 0,080 kg



A/S Vestfrost

Følkevej 12

DK-6705 Esbjerg

Serial No....00000000

Klimaklasse	Optimal rumtemperatur
SN	+10 °C til +32 °C
N	+16 °C til +32 °C
ST	+18 °C til +38 °C
T	+18 °C til +43 °C

Max omgivende temperaturklasse	
Klasse 3	25 °C
Klasse 4	30 °C
Klasse 5	40 °C
Klasse 7	35 °C

fig.3

# Installation

Overfladen, hvorpå apparatet skal placeres, skal være plant. Brug ikke en ramme eller lignende.

Apparatet kan installeres som en fritstående enhed mod en væg, indbygget i et skab eller stilles op med andre apparater.

Det er vigtigt, at apparatet er godt ventileret, og at luften kan cirkulere hindret over, under og omkring det.

Nedenstående figurer illustrerer, hvordan den nødvendige luftcirkulation omkring apparatet kan sikres (fig. 4).

Sørg for, at stikkontakten er tilgængelig, når apparatet er på plads, eller en kontakt er indbygget i det faste ledningsnet i henhold til ledningsreglerne. (Se en autoriseret elektriker for yderligere råd).

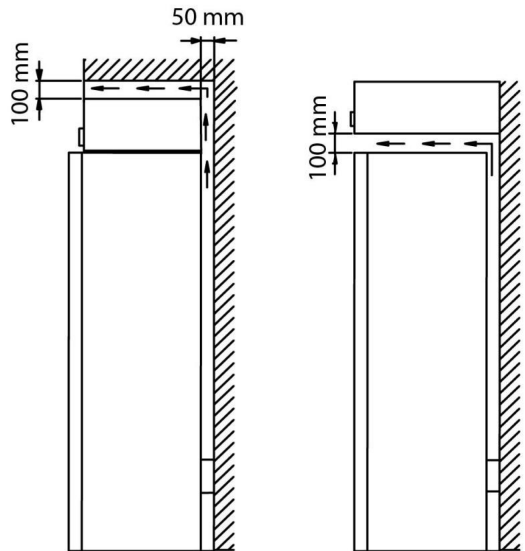

fig. 4

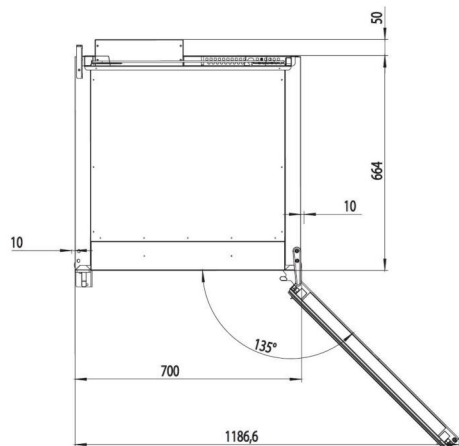

fig. 5

## Anti-tip

Det anbefales at installere den medfølgende tipsikring for at undgå, at enheden vælter over.

Apparatet skal fastgøres sikkert til væggen med tipsikringen. Den hardware, der bruges til at fastgøre dit apparat til væggen, afhænger af dit vægmateriale og skal købes separat for at passe til den specifikke installation.

Brug handsker under installationen.

Hvis der ikke er nok plads (min. 60 mm) over apparatet, vend beslaget på hovedet.



fig. 6

## Opsætning

Det er vigtigt, at apparatet står helt plant. Den kan nivelleres ved at skrue de justerbare fødder foran på apparatet op eller ned (fig. 7).

Brug et vaterpas til at kontrollere, at apparatet er helt plant sidelæns.

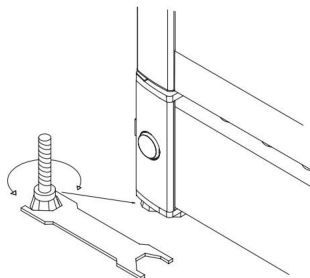

fig. 7

## Hylde og indlæsning

Fast hylde - VWCM280CAB-L; VWCM280CAB-R  
 Maks. 60 kg.

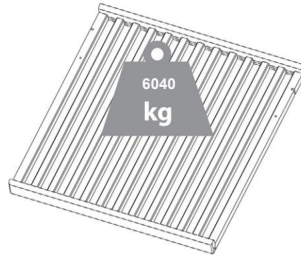

fig. 8

For at optimere opbevaringskapaciteten af dit vinskab er det designet, så kun flasker i Bordeaux-stil kan opbevares på hyldens ydre position.

Den faste hylde i VWM280CAB kabinettet er designet til 3 eller 4 rækker af 12 flasker (36 eller 48 flasker). 4 rækker vil dog resultere i ca. 3 mm afbøjning, hvilket er normalt og vil ikke beskadige hylde.

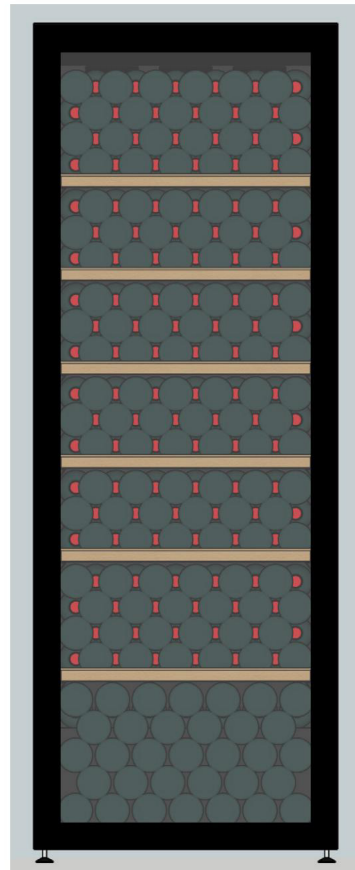

fig. 9

## Hyldejustering

### Sådan fjernes fixhylderne:

1. Åbn døren til helt 135°.
2. Fjern alle vinflasker fra hylden.
3. Fjern den bagerste låsestift på begge sider. Det er tilgængeligt med fingeren. Træk frem og skub op.

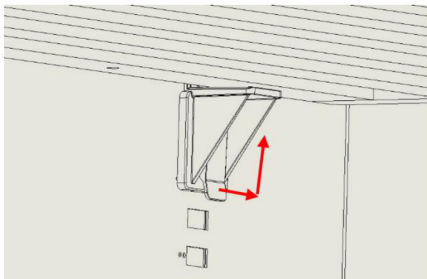

fig. 10

4. Brug en tynd flad skruetrækker til at snappe fikseringsklemmen ud og skub holderen op i mellemtiden. 4 styks holder pr. hylde.

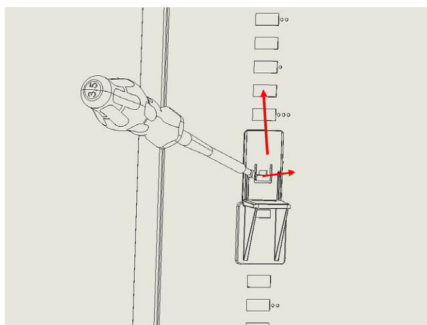

fig. 11

### Sådan udskiftes fixhylderne:

Udskiftning er en bagvejsproces: 1.

Skub plasthyldeholderen ind og ned til de firkantede huller. Hold øje med fikseringsklemmerne for at sikre, at holderen er i den rigtige og fikserede position. 4 styks holder pr. hylde.

Brug positioneringshullerne på sidevæggen for nem genplacering.

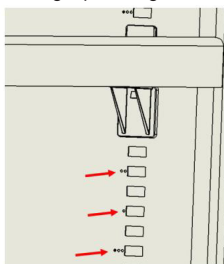

fig. 12

2. Sæt hylden tilbage til holderne og kontroller hyldeniveauet og planen med omhu. Hvis du har sikret dig, at hylden er i god position, skal du sætte de to fastgørelsesclips på hyldens bagside tilbage og skubbe den ned (du vil høre, når den klikker på plads)

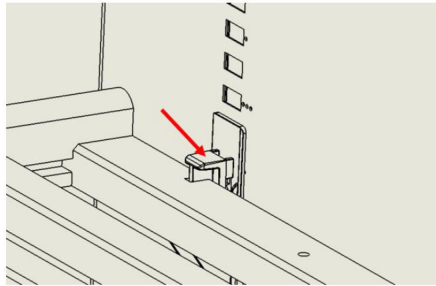

fig. 13

### Sådan fjernes teleskophylderne:

1. Åbn døren til helt 135°.
2. Fjern alle vinflasker fra hylden.
3. Træk hylden helt ud.
4. Brug en TX20-skruetrækker til at fjerne de 2 skinnehyldekrue (1 pr. skinne).
5. Træk hylden frem og løft den op.
6. Brug en tynd flad skruetrækker til at snappe skabsclipsen ud og skub skinnen op i mellemtiden. For- og bagside af skinnen på begge sider af skabet.

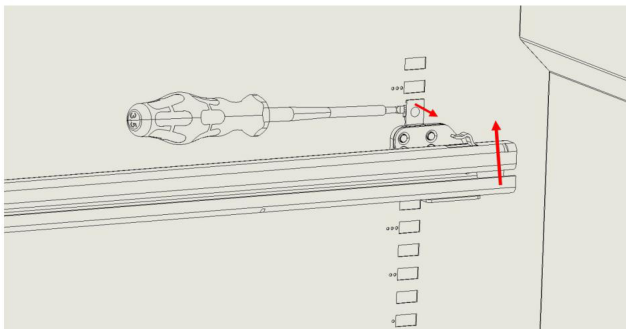

fig. 14

### Sådan udskiftes teleskophylderne:

- Udskiftning er en tilbagevejsproces:
1. Flyt skinnen.
  2. Juster clipsene til sidevæggens firkantede huller, og skub den ned.
- Brug positioneringshullerne på sidevæggen for nem genplacering.

Vær omhyggelig med at flytte det samme niveau i de to ender og begge sider.

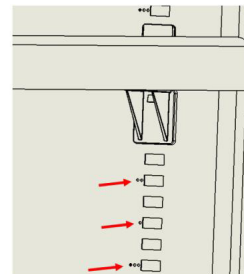

fig. 15

## Betjening og funktion

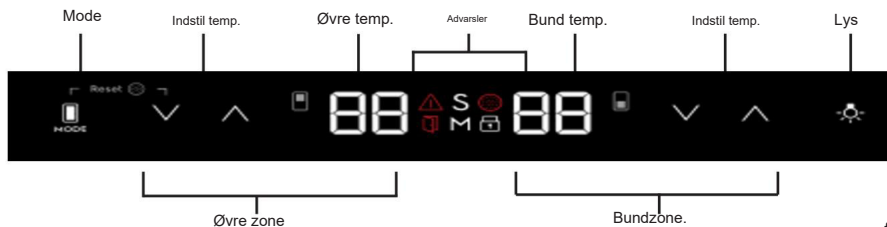

fig. 16

### Elektronisk styring

Den elektroniske styring sikrer, at de temperaturer, der er indstillet i toppen og bunden af apparatet, opretholdes. Dette opnås ved hjælp af en avanceret styring af køleanlægget, varmeelementet og ventilatoren. Den indstillede temperatur vil blive gemt i tilfælde af strømsvigt.

Den elektroniske styring har følgende funktioner:

- Lyskontakt \*
- Temperaturindstilling
- Temperaturangivelse
- Alarm for for højt og for lavt temperaturer
- Døralarm / Filteralarm
- Multi / Enkelt / Kælder tilstand
- Børnesikring
- Sabbatstilstand

\* Lyset kan enten være tændt konstant eller kun når døren er åben.

4 forskellige tilstande - 9 niveauer til belysning.

### Temperaturangivelse

Displayet viser den aktuelle temperatur.

De venstre cifre i displayet angiver temperaturen i toppen af apparatet, og de højre cifre i displayet angiver temperaturen i bunden af apparatet.

### Øvre temperatur indstillet



Tryk enkelt på pil op eller pil ned for at formindske/øge sættet

temperatur. Første tryk viser den aktuelle indstillede temperatur og øg/mindsk den ikke. Tallene blinker for at angive, at de bliver ændret. Efter 5 sekunder uden interaktion med "-/+ ", holder tallene op med at blinke og viser den aktuelle temperatur.

### Bundtemperatur indstillet



Tryk enkelt på pil op eller pil ned for at formindske/øge sættet

temperatur. Første tryk viser den aktuelle indstillede temperatur og øg/mindsk den ikke. Nummeret blinker for at angive, at det bliver ændret. Efter 5 sekunder uden interaktion med "-/+ ", holder tallene op med at blinke og viser den aktuelle temperatur.

## Tænd/ Sluk lyset



Et enkelt tryk for at tænde/slukke lyset

Hvis slukket, er lyset altid slukket (døren åben eller lukket). Hvis tændt, går lysadfærden til den forrigeindstilling )1A-4A/ 1L-9L).

## Indstillings- menu for lys



Tryk og hold i 3 sekunder for at åbne/forlade lysindstillingerne. Begge temperaturdisplays blinker og viser en specifik kode.



Et enkelt tryk for at øge/sænke "niveaueu"

## Lysets adfærd



Øvre temp. displayet viser den, forskellige lystilstand

1A: Lys er altid ON ved højeste dæmpningsniveau når døren er åben. Skift til det valgte dæmpningsniveau straks, når døren lukkes (500ms).

2A: Lys er altid ON ved højeste dæmpningsniveau, når døren er åben (500ms) Slukker med det samme, når døren er lukket (500ms).

3A: Lys er altid ON ved valgt dæmpningsniveau, når døren er åben og lukket.

4A: Lys er altid ON ved valgt dæmpningsniveau, når døren er åben (500ms), og skifter til det højeste dæmpningsniveau, når døren er lukket (500ms).

Standard fabriksindstillinger:

Lysadfærd: 1A

Dimniveau: 9L

Brugermanual

## Lysets dæmp- ningsniveau



Bund temp. displayet viser lysniveaueu

1L: Laveste niveau / mindst lyst

2L: ...

9L: Højeste niveau / mest lyst

## Børnelås



Tryk på "mode" og hold den nede i 3 sekunder for at aktivere/deaktivere børnesikring



Feedback til børnesikring. Den lyser, når børnesikringen er aktiveret.

## Aktivering af Sabbath-tilstand



Tryk og hold samtidigt den øverste temperaturpil og den nederste temperaturpil nede i 5 sekunder. Når den er aktiveret, viser og blinker bund- og øvre tempereringsdisplayet "Sb" & "On" i 5 sekunder og viser derefter "Sb" & "On", indtil sabbatstilstanden er deaktiveret.

Alle knapkommandoer er deaktiveret undtagen kombinationskommandoen for at øge toptemperaturen og sænke bundtemperaturen, der bruges til at deaktivere sabbatstilstanden.

Alle alarmer vil ikke blive vist før sabbat-tilstanden er deaktiveret, undtagen advarsel om høj/lav temperatur. Denne advarsel vises i tilfælde af høj eller lav temperatur inde i apparatet. Advarselsikonet tændes, men blinker ikke og



forbliver tændt, indtil sabbatstilstanden deaktiveres. En lydalarm lyder i 10 minutter og slukker derefter automatisk.

## Deaktivering af Sabbath-tilstand



Gentag trinene brugt til aktivering. Øvre og nedre temperaturdisplay vil blinke "Sb" & "Off" i 5 sekunder, og derefter vender displayet tilbage til det normale.

## °C/°F set



Enkelt kombineret tryk på stigningsbunden temperaturindstilling og lysknop for at ændre temperaturtypen (°C/F°).



Når °C er indstillet, viser og blinker bund- og øvre temperaturdisplay °C og °C i 5 sekunder.

Enhver advarsel deaktiveres midlertidigt.



Når F° er indstillet, viser og blinker bund- og øvre temperaturdisplay "F°" og "F°" i 5 sekunder.

Enhver advarsel deaktiveres midlertidigt.

## Nulstil filter-advarsel



Tryk og hold kombineret på "Mode" & reducer knapperne i 5 sekunder for at nulstille filterskift-tælleren.



Hvis alarmen er slået til, slukkes den.

## Single/multi/kælder zone



Enkelt tryk på "Mode" for at ændre tilstanden imellem single zone, Multizone og kælder.



Hvis den indstillede tilstand er Single, vil den enkelte zone-feedback lyse og blinke, og begge temperaturer ændres til 18°C. Efter 5 sekunder uden interaktion med "Mode"-knappen, holder Single zone-feedbacken op med at blinke og holder konstant, og begge temperaturer viser den aktuelle temperatur. I single zone-tilstand vil begge temperaturkontroller arbejde synkroniseret.



Hvis den indstillede tilstand er Multi, vil Multi zone feedback lyse op og blinke, og den øvre temperatur ændres til 18°C og 8°C i bunden. Efter 5 sekunder uden nogen interaktion med Mode-knappen, holder Multi zone-feedbacken op med at blinke og holder sig konstant, og begge temperaturer viser den aktuelle temperatur. I Multi zone mode vil hver temperaturkontrol fungere separat.



Hvis den indstillede tilstand er Kælder(Cellar), vil enkelt- og multizonefeedback være slukket, og bund- og øvre temperaturdisplay viser "CE" og "CE" blinkende. Efter 5 sekunder uden interaktion med Mode-knappen, holder "CE" op med at blinke og bliver ved med at vise "CE", indtil Kælder-tilstanden er deaktiveret. I kældertilstand er temperaturen fast og kan ikke ændres (12°C).

## Demo tilstand



Tryk og hold kombineret på Mode & Lights-knapperne i 5 sekunder for at aktivere/deaktivere Demo-tilstand.



Når den er aktiveret, viser og blinker det nedreste og øvre temperaturdisplay "dE & "ON" i 5 sekunder.

Enhver advarsel deaktiveres midlertidigt. For at holde kommunikationen om, at maskinen er i demo-tilstand, - hvert 5. minut viser og blinker bund- og øvre temperaturdisplayet "dE & "OF" i 5 sekunder.



Når den er deaktiveret, viser og blinker bund- og øvre temperaturdisplay "dE" & "OF i 5 sekunder.

Eventuelle advarsler slukkes midlertidigt



## Slå lyden fra

Tryk og hold kombineret på sænk bundtemperaturindstilling og lysknapper i 5 sekunder for at aktivere/deaktivere Mute lyde

## Advarsel om høj/lav temperatur



Hvis den aktuelle temperatur er 5°C over den indstillede temperatur i mere end 60 minutter, viser High Temperature alarm "H9" og blinker advarselsikonet.



Hvis den aktuelle temperatur er 2°C under den indstillede temperatur i mere end 60 minutter, viser lavtemperaturalarmen "L9" og blinker advarselsikonet.

Alarmerne lyder ikke i de første 90 minutter efter skabet bliver tændt.

## Åben dør alarm



Når døren forbliver åben i et stykke tid (5 minutter), tændes ikonet, og lysene begynder at dæmpe op og ned. Hvis døren holdes åben, høres en lyd efter mere end 2 minutter.

Enhver interaktion på kontrolpanelet deaktiverer blink- og lydsignalet. Ikonet forbliver tændt, så længe døren er åben, og lysene går tilbage til det normale.

## Skift filter alarm



Efter 6 måneder tændes ikonet.

Se "Nulstil" filteralarm for at vide, hvordan du nulstiller alarmen. Efter nulstilling slukker ikonet, og tælleren nulstilles

# Afrimning, rengøring og vedligeholdelse

## Automatisk afrimning

Vinskabet afrimes automatisk. Afrimningsvand løber gennem et rør og opsamles i en bakke over kompressoren, hvor varmen fra kompressoren får det til at fordampe. Tøvandsbakken skal rengøres med mellemrum.

## Rengøring

Før du rengør apparatet, skal du tage stikket ud af stikkontakten. Skabet rengøres bedst med varmt vand (max.65°C) med lidt mildt rengøringsmiddel. Brug aldrig rengøringsmidler, der skurer. Brug en blød klud. Skyl med rent vand og tør grundigt. Afrimningsvandskanalen, hvori kondensvandet fra fordamperen løber, er placeret i bunden af skabets bageste indervæg og skal holdes ren. Tilsæt et par dråber desinfektionsmiddel, til tøvandsafløbet et par gange om året, og rengør afløbet med en piberenser eller lignende. Brug aldrig skarpe eller spidse redskaber.

Tætningslisten omkring døren skal rengøres regelmæssigt for at forhindre misfarvning og forlænge levetiden. Brug rent vand.

Efter rengøring af tætningsstrimlen skal du kontrollere, at den fortsætter med at give en tæt forsegling.

Støv, der samler sig på kondensatoren på bagsiden af kabinettet, kompressoren og i kompressorrummet fjernes bedst med en støvsuger.

## Reservedele

Ved bestilling af reservedele bedes du oplyse dit apparats type-, serie- og produktnummer. Disse oplysninger er angivet på typeskiltet. Typeskiltet indeholder forskellige tekniske oplysninger, herunder type og serienummer.

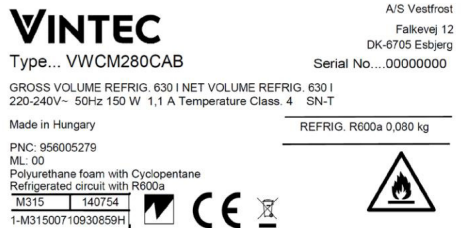

fig. 17

## Fejlfinding

Fejl	Mulig årsag	Afhjælpe
Apparatet virker ikke.	Strømsvigt; sikringen er sprunget; apparatet er ikke tilsluttet korrekt.	Kontroller, at strømmen er tilsluttet. Nulstil sikringen.
Vand samler sig i bunden af skabet.	Afrimningsvandsrøret er blokeret.	Rengør afrimningsvandskanalen og afløbshullet på skabets bagvæg.
Vibration eller generende støj.	Apparatet er ikke plant. Apparatet hviler mod andre køkkenelementer.  Beholdere eller flasker inde i skabet rasler mod hinanden.	Niveller apparatet med et vaterpas.  Flyt apparatet væk fra køkkenelementerne eller apparater den er i kontakt med. Flyt beholdere og/eller flasker fra hinanden.
Kompressoren kører kontinuerligt.	Høj stuetemperatur.	Sørg for tilstrækkelig ventilation.
Fejlkode (E1)	Topsensor virker ikke. Apparatet fortsætter med at køre som en enkelt zone.	Ring til en serviceagent for at reparere sensor.
Fejlkode (E2)	Afrimningssensor virker ikke.	Ring til en serviceagent for at reparere sensor.
Fejlkode (E3)	Bundsensoren virker ikke. Apparatet fortsætter med at køre som en enkelt zone.	Ring til en serviceagent for at reparere sensor.

## Bortskaffelse

### Information til brugere om indsamling og bortskaffelse af gammelt udstyr og brugte batterier



Disse symboler på produkterne, emballagen og/eller medfølgende dokumenter betyder, at der er brugt elektriske og elektroniske produkter og batterier må ikke blandes med almindeligt husholdningsaffald. For korrekt behandling, genanvendelse og genbrug af gamle produkter og brugte batterier bedes du aflevere dem til relevante indsamlingssteder i overensstemmelse med din nationale lovgivning og direktiverne 2012/19/EU og 2006/66/EC.

Ved at bortskaffe disse produkter og batterier korrekt vil du være med til at spare værdifulde ressourcer og forhindre eventuelle negative virkninger på menneskers sundhed og miljøet, som ellers kunne opstå som følge af uhensigtsmæssig affaldshåndtering.

For mere information om indsamling og genbrug af gamle produkter og batterier, kontakt venligst din lokale kommune, din renovationstjeneste eller det salgssted, hvor du har købt varerne.

Sanktioner kan være gældende for forkert bortskaffelse af dette affald i overensstemmelse med national lovgivning.



### For erhvervsbrugere i Europæiske Union.

Hvis du ønsker at kassere elektrisk og elektronisk udstyr, bedes du kontakte din forhandler eller leverandør for yderligere information.

### Oplysninger om bortskaffelse i andre Lande uden for Europa Union

Disse symboler er kun gyldige i Den Europæiske Union. Hvis du ønsker at kassere dette produkt, bedes du kontakte de lokale myndigheder eller forhandleren og bede om den korrekte bortskaffelsesmetode.

### Bemærk til batterisymbolet:



Dette symbol kan bruges i kombination med et kemisk symbol. I dette tilfælde er det i overensstemmelse med direktivets krav for det involverede kemikalie.



# VINTEC

---

Vintec. Vi er en del af  
Electrolux-familien. Besøg  
[electrolux.com.au](http://electrolux.com.au) for at tilføje et strejf  
af  
professionel inspiration til dit hjem

Hold kontakten og del din  
brugeroplevelse ved at følge os:



@vintecclub